

ORMATEK

сон на новом уровне

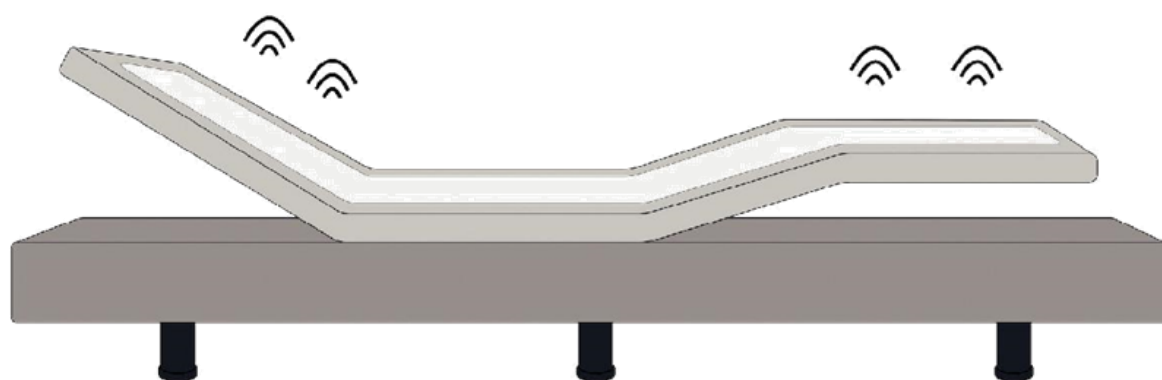

Кровать трансформируемая

ORMATEK SMART BED

Инструкция по сборке и эксплуатации

ОГЛАВЛЕНИЕ

Характеристика трансформируемого основания_____	3
Меры безопасности и предосторожности_____	4
Комплектация_____	9
Подключение кабелей_____	10
Инструкция по сборке_____	11
Пульт дистанционного управления_____	14
Инструкция по синхронизации пульта управления_____	15
Синхронизация _____	18
При возникновении проблем в работе основания _____	19

ХАРАКТЕРИСТИКА ТРАНСФОРМИРУЕМОГО ОСНОВАНИЯ

Максимально допустимый вес	400 кг
Высота	30 см
Градус подъема	В зоне головы: 0°~65°
	В зоне ног: 0°~35°
Wall Hugger	✓
Входная мощность	AC 100–240 50/60 HZ
Выходная мощность	DC 29V 1.8A
Радиочастота	2.4MHZ
Массаж	✓
Bluetooth	✓
LED-подсветка	✓
Фонарик на пульте управления	✓
Позиции для запоминания	✓
Предустановленные позиции: ZG , QUIET SLEEP, TV MODE, FLAT	✓

ВНИМАНИЕ: СОХРАНИТЕ ДАННОЕ РУКОВОДСТВО

УВАЖАЕМЫЙ ПОКУПАТЕЛЬ!

Благодарим Вас за приобретение трансформируемого основания. Перед началом эксплуатации, пожалуйста, внимательно изучите настоящее Руководство. Оно содержит важные указания по мерам безопасности, эксплуатации основания и по уходу за ним.

Для уменьшения риска получения электрического шока, ожогов или травм следуйте инструкции по безопасности.

1. После распаковки трансформируемого основания храните упаковочные материалы в безопасном месте, недоступном для детей и домашних животных. Упаковочный материал может представлять опасность удушья для детей.
2. Перед установкой деталей или чисткой отключите основание от электросети.
3. Держите кабель питания вдали от мокрых и нагреваемых поверхностей. Не используйте основание, если кабель питания поврежден или влажный.
4. Запрещается эксплуатировать основание, если рядом с ним находятся летучие (аэрозольные) или взрывоопасные вещества.
5. Запрещается эксплуатировать основание, если внешние отверстия электрической системы заблокированы.
6. Запрещается ронять или устанавливать во внешние отверстия электрической системы какие-либо объекты.
7. Перед отключением основания от электросети верните его в горизонтальную позицию и прекратите все действия.
8. Покупателям с электрокардиостимуляторами необходима консультация врача перед началом использования массажа.
9. Основание предназначено исключительно для использования внутри помещения. Запрещается использовать основание на открытом воздухе.
10. Внимательно присматривайте за детьми и домашними животными, находящимися рядом с работающим основанием. Трансформируемое основание не предназначено для использования детьми, если за ними не присматривают люди, ответственные за их безопасность.
11. Не используйте основание в качестве медицинского. Данное основание не соответствует медицинским стандартам и предназначено исключительно для использования в быту.
12. Для мер предосторожности, рекомендовано использовать основание внутри кровати.
13. Используйте основание в соответствии с ограничениями на стр. 4.

Для продления срока использования основания следуйте инструкции по эксплуатации

1. Основание предназначено исключительно для использования внутри помещения. Запрещается использовать основание на открытом воздухе.
2. Запрещается вскрывать блок управления, подъемные двигатели, массажные механизмы, импульсный стабилизатор напряжения, пульт управления, а также другие электронные компоненты за исключением батарейного отсека в пульте управления и импульсном стабилизаторе напряжения. Повреждение компонентов пользователем ведет к аннулированию гарантии. В случае возникновения неисправностей следует обращаться в авторизованные сервисные центры.
3. При необходимости, батареи пульта управления и импульсного стабилизатора напряжения должны быть заменены на полностью новый комплект. Нежелательно использовать совместно старые и новые батареи, а также батареи разных производителей.
4. При длительном неиспользовании основания рекомендуется вынуть батареи из пульта управления и импульсного стабилизатора напряжения.
5. Для продления срока службы основания не рекомендуется садиться на поднятые зоны головы и ног.
6. Запрещается перемещать или поднимать основание во время его работы.
7. Запрещается наступать или садиться на обитый деревянный каркас, расположенный под матрасным основанием.
8. Для перемещения придерживайте основание за металлическую раму. Не рекомендуется держаться за матрасное основание или обитый деревянный каркас.
9. Установите основание на ровную устойчивую поверхность.
10. Используйте совместимый с основанием матрас. Некоторые матрасы могут не подойти для трансформируемого основания. Перед использованием проконсультируйтесь со специалистом.

Ограничения по эксплуатации

1. Запрещается непрерывно использовать подъемные двигатели (более 10% рабочего цикла).
Например, после 2 минут непрерывного использования необходимо 18 минут отдыха.
2. Не рекомендуется непрерывно использовать массаж более 2 часов в течение 6 часов.
3. Ограничение по весу: максимально допустимый вес для одного пользователя, равномерно распределенный по всей поверхности матрасного основания – 250 кг. Несоблюдение данного ограничения ведет к аннулированию гарантии.

Технические характеристики

Радиочастотные характеристики

Радиочастота: 2.4 MHz. FCC ID: PCU-JL DK.42

Данный прибор соответствует требованиям Раздела 15 правил FCC. Эксплуатация данного прибора допускается при соблюдении следующих двух условий: (1) данный прибор не должен создавать вредных помех, (2) во время работы прибор принимает все сигналы, в том числе те, которые могут вызывать нарушение нормальной работы прибора.

ВНИМАНИЕ! Любые изменения, а также модификации, явно не утвержденные производителем прибора, могут повлечь за собой аннулирование права пользователя на эксплуатацию данного прибора.

Номинальная мощность

Входная мощность: AC100-240V 50/60Hz 1.5A

Выходная мощность: DC29V 1.8A

Класс защиты II

ОБЩИЕ МЕРЫ ПРЕДОСТОРОЖНОСТИ

ОПАСНО! Для уменьшения риска получения электрического шока перед установкой деталей или чисткой, отключите прибор от электросети.

ВНИМАНИЕ! Для уменьшения риска получения ожогов, пожара, электрического шока или травм:

1. Не оставляйте включенное основание без присмотра. Отключите прибор от электросети, если не используете его.
2. Трансформируемое основание не предназначено для использования людьми с ограниченными физическими или умственными способностями, а также детьми за исключением случаев, когда они получили надлежащие инструкции по использованию прибора от ответственного лица.
3. Используйте основание только по его назначению.
4. Не пользуйтесь устройством при его падении, попадании воды, при некорректной работе, а также если кабель питания или штекер имеют видимые повреждения. Перед дальнейшим использованием необходимо проверить его в авторизованном сервисном центре.
5. Не тяните за кабель питания, чтобы вынуть вилку из розетки.
6. Держите кабель питания вдали от мокрых и нагреваемых поверхностей.
7. Запрещается ронять или устанавливать во внешние отверстия электрической системы какие-либо объекты.
8. Запрещается использование основания на открытом воздухе.
9. Запрещается эксплуатировать основание, если рядом с ним находятся летучие (аэрозольные) или взрывоопасные вещества.
10. Перед отсоединением основания от электросети верните его в горизонтальную позицию и прекратите все действия.
11. Данное основание предназначено исключительно для использования в быту.

ВНИМАНИЕ: СОХРАНИТЕ ДАННОЕ РУКОВОДСТВО

ТЕХНИЧЕСКОЕ ОБСЛУЖИВАНИЕ ЭЛЕКТРОПРИБОРОВ СДВОЙНОЙ ИЗОЛЯЦИЕЙ

В таких приборах вместо заземления применяются две системы изоляции. У этих приборов нет средств заземления так как оно им не требуется.









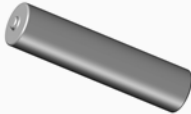

Техническое обслуживание электроприборов с двойной изоляцией требует крайней осторожности и знания конструкции и должно осуществляться только квалифицированным персоналом по ремонту техники.

Запасные части к электроприборам с двойной изоляцией должны быть идентичны заменяемым. Подобные приборы снабжаются маркировкой DOUBLE-INSULATION или DOUBLE INSULATED («ДВОЙНАЯ ИЗОЛЯЦИЯ»).

Кроме того, на устройстве может быть изображен символ квадрата в квадрате.

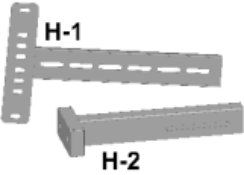

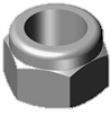
КОМПЛЕКТАЦИЯ

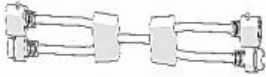
	A. Пульт управления *1		B. SMPS (импульсный стабилизатор напряжения) *1
	C. AC Главный кабель *1		D. AAA Батарейки *3
	E. Опорные ножки *6		F. Ограничитель матраса *1
	G. Шестигранник *1		H. (Опционально) Скобы изголовья * 2 комплекта
	I. (Опционально) Гаечный ключ *1		J. (Опционально) Болты изголовья *8
	K. (Опционально) Гайки изголовья * 8		L. (Опционально) Уплотнители изголовья * 16
	(Опционально) Кабель синхронизации *1		

ПОДКЛЮЧЕНИЕ КАБЕЛЕЙ

После вскрытия упаковки устройство готово к работе: все кабели подключены, основание можно эксплуатировать.

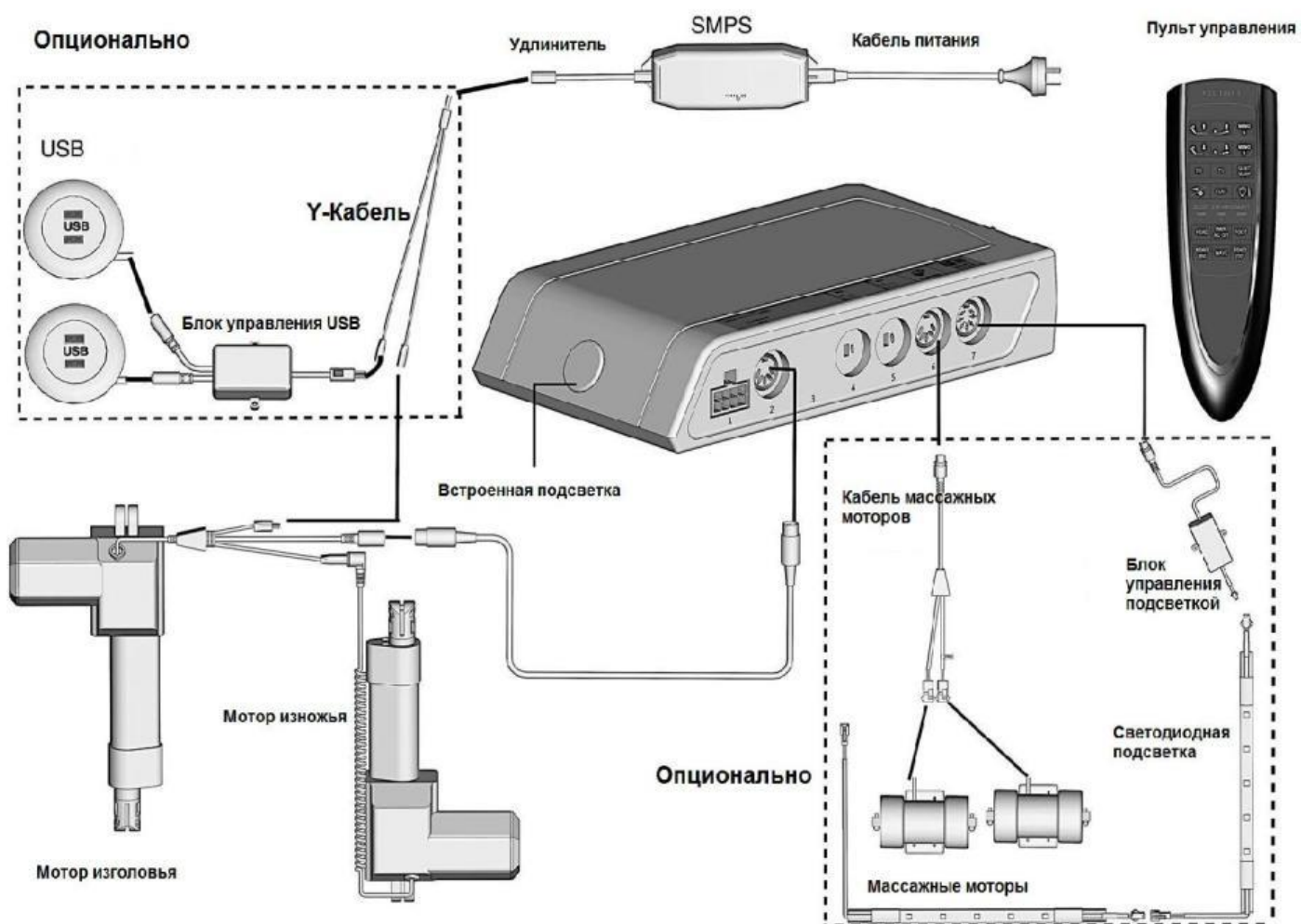

ВНИМАНИЕ! Для сборки необходимо два человека

Шаг 1.



Положите коробку с трансформируемым основанием горизонтально. После вскрытия коробки аккуратно выньте основание и поставьте металлическим каркасом вверх (матрасным основанием вниз).

Шаг 2.

Выньте шесть опорных ножек (F) из коробки и плотно закрутите их в соответствующие отверстия в основании. Не оставляйте зазоров между ножками и основанием.

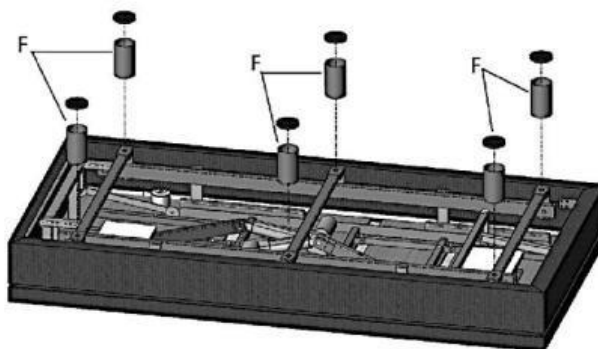

Шаг 3.

Выньте три батареи AAA (E) и вставьте их в пульт управления (A).

Шаг 4.

• Найдите удлинитель в изголовье вашего основания и подключите его к импульсному стабилизатору SMPS (B). Достаньте главный кабель AC (C) из коробки и подключите его к SMPS (B).

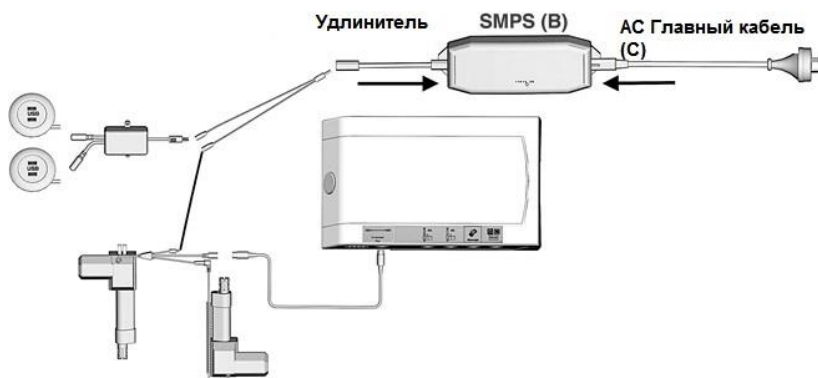

Шаг 5.

Аккуратно переверните основание.

Шаг 6.

Вставьте вилку Главного кабеля АС (С) в розетку с напряжением 100-240V, 50/60 Hz. Рекомендуется использование основания со стабилизатором напряжения (не входит в комплект). Использование основания без стабилизатора напряжения ведет к аннулированию гарантии.

Шаг 7.

Держатель матраса вставьте в паз прикрученной пластины как на рисунке ниже.

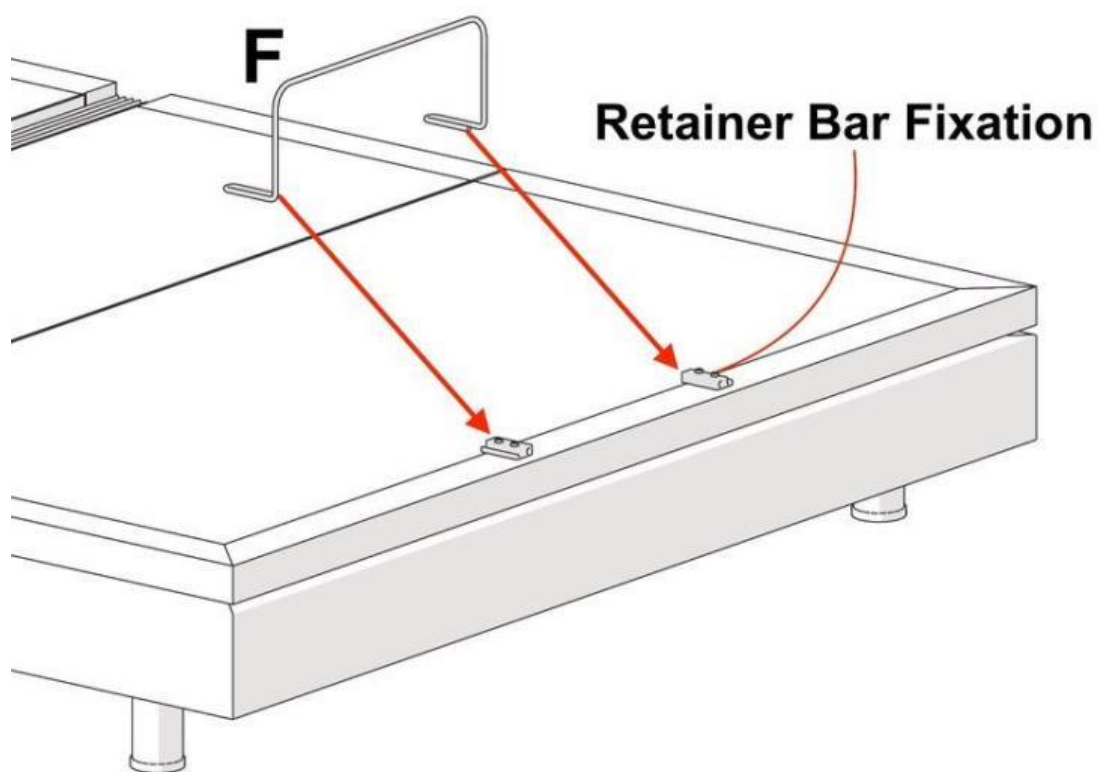

ИНСТРУКЦИЯ ПО СБОРКЕ

Есть два способа загрузить приложение: Comfort Enhancement 2.

1. Как показано на следующих рисунках, перейдите в App Store или Google Play, найдите приложение Comfort Enhancement 2 и загрузите его.
2. Отсканируйте следующие QR-коды, которые позволят вам загрузить Comfort Enhancement 2 из App Store или Google Play.

После загрузки и установки приложения Comfort Enhancement 2 вам будут предоставлены инструкции по сопряжению основания с телефоном.

IOS

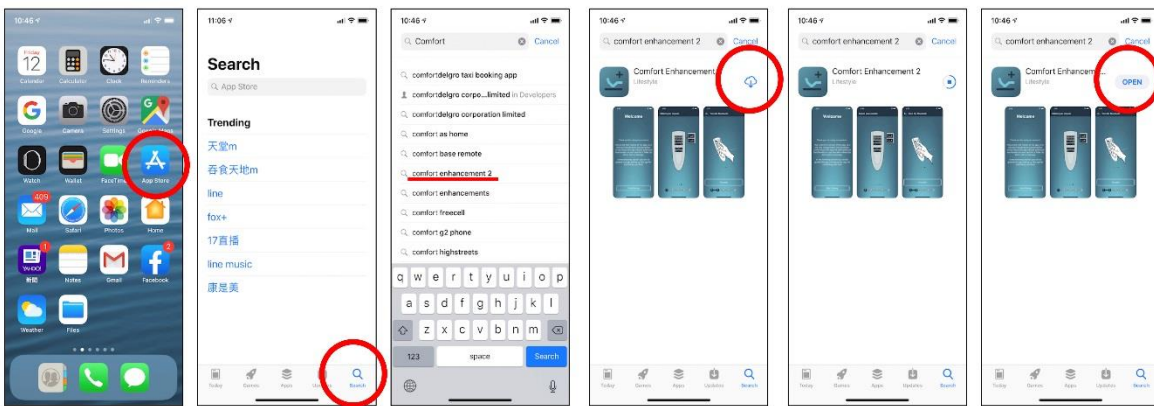

Андроид

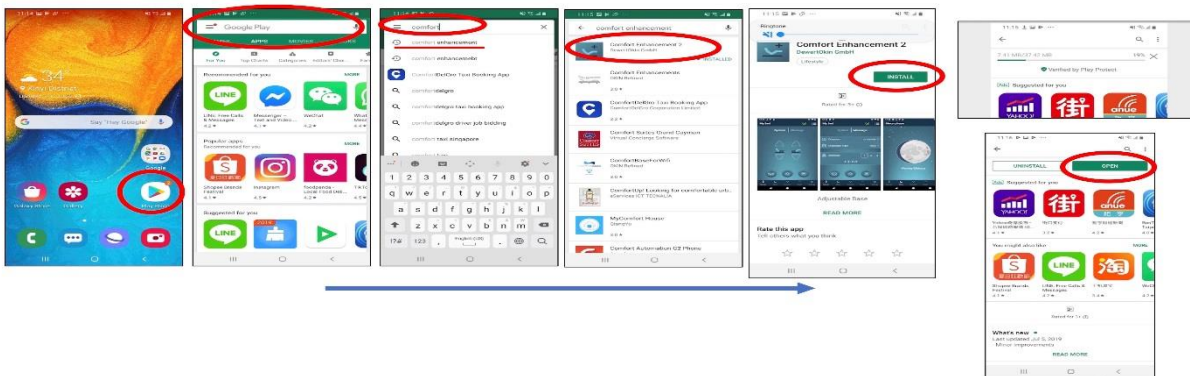

QR-коды



ПУЛЬТ ДИСТАНЦИОННОГО УПРАВЛЕНИЯ



ПУЛЬТ ДИСТАНЦИОННОГО УПРАВЛЕНИЯ

- A.  Нажмите и удерживайте кнопку для подъема зоны головы.
Для остановки отпустите кнопку.
- B.  Нажмите и удерживайте кнопку для опускания зоны головы. Для остановки отпустите кнопку.
- C.  Нажмите и удерживайте кнопку для подъема зоны ног.
Для остановки отпустите кнопку.
- D.  Нажмите и удерживайте кнопку для опускания зоны ног.
Для остановки отпустите кнопку.
- E.  Нажмите для автоматического приведения основания в предустановленную пользователем позицию.
Для остановки нажмите любую другую кнопку.
- F.  Нажмите для автоматического приведения основания в предустановленную пользователем позицию.
Для остановки нажмите любую другую кнопку.
- G.  Нажмите для автоматического приведения основания в позицию "Zero Gravity".
Для остановки нажмите любую другую кнопку.
- H.  Нажмите для автоматического приведения основания в позицию "TV".
Для остановки нажмите любую другую кнопку.
- I.  Нажмите для автоматического приведения основания в позицию "Quiet Sleep".
Для остановки нажмите любую другую кнопку.
- J.  Включить/выключить фонарик. Фонарик остается включенным, пока кнопка нажата.
- K.  Нажмите для автоматического приведения основания в горизонтальное положение.
Для остановки нажмите любую другую кнопку.

Для запоминания позиции

Шаг 1. Нажмите **FLAT** для приведения основания в горизонтальное положение.

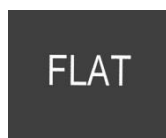

Шаг 2. Отрегулируйте зону головы и ног.

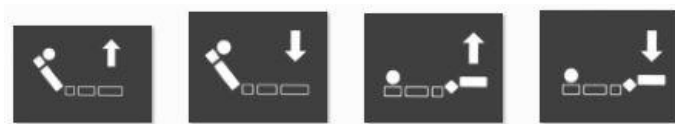

Шаг 3. Нажмите и удерживайте,  3 сек. пока подсветка на пульте управления не начнет мигать.

Шаг 4. Отпустите. мигать.

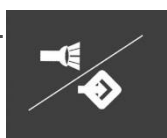

Затем нажмите одну из кнопок до того, как подсветка перестанет

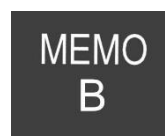
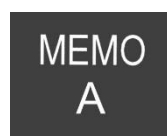

Шаг 5. Для сброса настроек нажмите и удерживайте около 6 секунд,

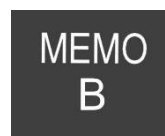
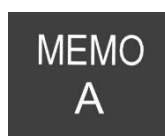

пока подсветка на пульте управления не перестанет мигать.

L.  Включить/выключить подсветку.

Подсветка после включения светит 5 минут.

M. **HEAD** Нажмите для активации массажа в зоне головы.

N. **FOOT** Нажмите для активации массажа в зоне ног.

O. **INTENSITY HEAD** Нажмите для уменьшения/увеличения интенсивности массажных волн в зоне головы. Существует 3 уровня интенсивности: Сильный > Средний > Слабый.

ПУЛЬТ ДИСТАНЦИОННОГО УПРАВЛЕНИЯ.

- P.  Нажмите для уменьшения/увеличения интенсивности массажных волн в зоне ног. Существует 3 уровня интенсивности: Сильный > Средний > Слабый.

- Q.  Нажмите для активации и настройки интенсивности массажных волн в обеих зонах. Существует 3 уровня интенсивности: Сильный > Средний > Слабый.

Для отключения массажа нажмите одну из следующих кнопок.

HEAD

FOOT



- R.  Нажмите для остановки всех действий (включая массаж и двигатели)/для установки таймера массажа.

Таймер можно установить на 10 минут, 20 минут и 30 минут. Перед установкой таймера убедитесь, что выбрана необходимая интенсивность и периодичность. Подсветка на пульте соответствует:

Время	Знак на пульте	Подсветка
10 минут	10 MIN 	Мигающая подсветка под надписью 10 минут
20 минут	20 MIN 	Мигающая подсветка под надписью 20 минут
30 минут	30 MIN 	Мигающая подсветка под надписью 30 минут

БЕСПРОВОДНАЯ СИНХРОНИЗАЦИЯ

Убедитесь, что блок управления подключен к мотору. Дважды нажмите кнопку синхронизации, пока не включится подсветка LED, после этого у вас есть 10 секунд для

синхронизации. Зажмите одновременно кнопки  и  на пульте управления до тех пор, пока LED не станет гореть непрерывно. Пожалуйста, попробуйте повторить этот шаг, если процесс синхронизации прервался.



ВАЖНО! Для синхронизации, расстояние между блоком управления и пультом управления должно быть менее 2-х метров.

При отключении электроэнергии и сбое работы пульта управления

Если произошел сбой работы пульта управления, нажмите и удерживайте тревожную кнопку на блоке управления для приведения основания в горизонтальное положение. После отпустите тревожную кнопку, все движения основания прекратятся.



Если произошло отключение электроэнергии, установите в качестве резервного источника две 9V батареи (не входят в комплект) в батарейный отсек импульсного стабилизатора напряжения. Данный резервный источник электроэнергии используется только для приведения основания в горизонтальное положение и не предназначен для использования массажа.

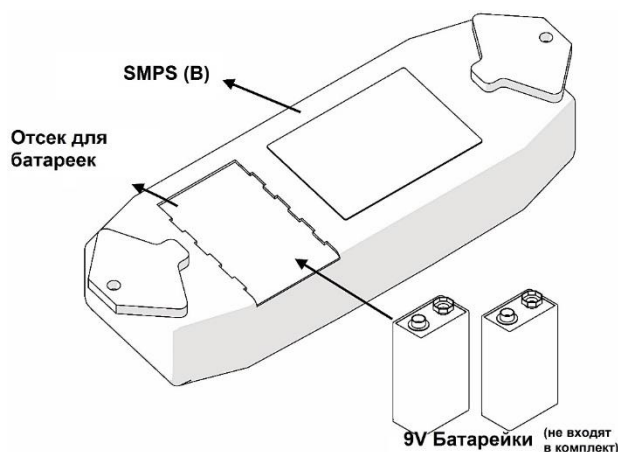

ПРИ ВОЗНИКНОВЕНИИ ПРОБЛЕМ РАБОТЫ ОСНОВАНИЯ

Описание проблемы	Решение
<p>Ни одна из опций не работает</p>	<p>Пульт управления загорается</p> <ul style="list-style-type: none"> • Отсоедините основание от электросети на 30 секунд. • Убедитесь в работе стабилизатора напряжения. • Проверьте, включены ли электрические выключатели в доме. • Пересинхронизируйте пульт управления (см. инструкцию по синхронизации пульта управления). <p>Пульт управления не загорается</p> <ul style="list-style-type: none"> • Замените батареи пульта управления. • Убедитесь, что батареи AAA установлены корректно.
<p>Основание не возвращается в горизонтальное положение</p>	<ul style="list-style-type: none"> • Убедитесь в отсутствии каких-либо препятствий. • Убедитесь в достаточном пространстве между стеной/изголовьем и краем матраса.
<p>Массаж работает излишне шумно</p>	<ul style="list-style-type: none"> • Постелите ковер/мягкое покрытие пола так, чтобы все опорные ножки находились на нем. • Если установлено изголовье, убедитесь, что все крепежи крепко прикручены. • Убедитесь, что основание расположено на достаточном расстоянии от стены, прикроватного столика или других объектов.
<p>Небольшие помехи в работе подъемных двигателей</p>	<ul style="list-style-type: none"> • Замените батареи пульта управления. • Убедитесь, что 10% рабочего цикла не были превышены (см. ограничения по эксплуатации). • Убедитесь, что кнопка нажата прямо и точно. • Блок управления может быть подвержен радиочастотным помехам других устройств. Перепрограммируйте пульт управления и блок управления на другую радиочастоту (см. инструкцию по синхронизации пульта управления).

ORMATEK

сон на новом уровне

АО «Орматек»
115230 г. Москва, Хлебозаводский
проезд, дом. №7, стр. 9.
Тел. 8-800-333-37-37
www.ormatek.com

PART#532K0453 REV:2020-12-16